

# Midea

## РУКОВОДСТВО ПОЛЬЗОВАТЕЛЯ Духовой шкаф

---

Модель: MO 68100 GB  
MO 68100 GW  
MO 68145 X  
MO 68111 X



### Руководство по эксплуатации

Перед началом эксплуатации внимательно прочитайте настоящее  
Руководство по эксплуатации! Сохраняйте это Руководство для  
дальнейшего использования!



## **Уважаемый покупатель!**

Примите наши искренние поздравления по случаю приобретения духового шкафа. Вы сможете убедиться в правильности вашего выбора в процессе эксплуатации изделия. Перед началом использования внимательно прочитайте Руководство по эксплуатации. Храните данную инструкцию в безопасном месте для дальнейшего использования. Убедитесь в том, что другие пользователи также ознакомлены с данной инструкцией.



## **Декларация соответствия**

После распаковки духового шкафа убедитесь, что он не был поврежден. Если у Вас есть сомнения, не используйте прибор, свяжитесь с соответствующим специалистом. Храните паковочные материалы, такие как пластиковые пакеты, полистирол или гвозди, вне пределов досягаемости детей, так как они крайне опасны.

# **СОДЕРЖАНИЕ**

<b>МЕРЫ ПРЕДОСТОРОЖНОСТИ</b>	<b>4</b>
<b>ОПИСАНИЕ ПРИБОРА</b>	<b>7</b>
<b>ПАНЕЛЬ УПРАВЛЕНИЯ</b>	<b>8</b>
<b>ИСПОЛЬЗОВАНИЕ ДУХОВОЙ ПЕЧИ</b>	<b>8</b>
<b>КОМПЛЕКТУЮЩИЕ</b>	<b>13</b>
<b>ИНСТРУКЦИЯ ПО УСТАНОВКЕ</b>	<b>14</b>
<b>ЧИСТКА И УХОД</b>	<b>17</b>
<b>ТЕХНИЧЕСКИЕ ХАРАКТЕРИСТИКИ</b>	<b>18</b>

## МЕРЫ ПРЕДОСТОРОЖНОСТИ

---

- При первом включении духового шкафа может появиться неприятный запах, обусловленный специальным клеем, который используется для соединения панелей духового шкафа. Необходимо убедиться, что прибор пуст и поставить стандартную температуру 250°C на 90 минут, чтобы отчистить масляные примеси из впадин.
- Во время первого использования вполне возможно появление легкого дыма или запаха. В данном случае Вам необходимо просто подождать пока выветрится запах, после чего вы сможете положить еду в духовой шкаф.
- Используйте данный продукт в проветренном помещении
- Во время эксплуатации прибор нагревается. Будьте осторожны и избегайте прикосновения к горячим частям прибора. Не позволяйте детям до 8 лет без постоянного присмотра приближаться к духовке во время ее работы.
- Это устройство не предназначено для использования детьми младше 8 лет, людьми с ограниченными физическими, сенсорными или умственными способностями или лицами, у которых нет опыта или знаний, если их действия не контролируются или если они не были проинструктированы относительно использования устройства и возможных рисков. Детям не следует играть с прибором. Им не следует чистить и эксплуатировать данный прибор без должного контроля.
- Во время эксплуатации прибор сильно нагревается. Будьте осторожны и избегайте прикосновения к горячим частям внутри прибора.
- Не позволяйте детям приближаться к духовке во время ее работы, особенно во время режима гриль.
- Перед тем как переместить осветитель прибора, убедитесь, что он выключен, чтобы избежать удар электрическим током.
- Фиксированная электропроводка должна включать в себя способы выключения прибора в соответствии с фиксированными требованиями.
- Контролируйте, чтобы дети не играли с прибором.

## МЕРЫ ПРЕДОСТОРОЖНОСТИ

---

- Это устройство не предназначено для использования людьми (включая детей) с ограниченными физическими, сенсорными или умственными способностями, или лицами, у которых нет опыта или знаний, если их действия не контролируются или если они не проинструктированы относительно использования устройства лицом, отвечающим за безопасность.
- Эксплуатируемые части прибора могут нагреваться во время использования. Не позволяйте детям приближаться к устройству.
- Фиксированная электропроводка должна включать в себя способы отключения всех полюсов питания в соответствии с требованиями.
- Если кабель поврежден, он должен быть заменен производителем, сервисным агентом или достаточно квалифицированным электриком, чтобы избежать возможных рисков.
- Не используйте шлифующие моющие средства и металлические скребки для очистки стекла духовки, так как это может поцарапать поверхность и нанести непоправимый ущерб стеклу.
- Не используйте пароочиститель.
- Данные приборы не предназначены для работы с помощью внешнего таймера или независимой системы дистанционного управления.
- В инструкциях для духовых шкафов с полками должны содержаться подробности по соответствующей установке этих полок.
- Не используйте духовку, если что-то надето на ваши ноги. Не прикасайтесь к духовке влажными или мокрыми руками или ногами.
- Не следует часто открывать дверце духовки во время готовки.
- Прибор должен быть установлен и включен квалифицированным специалистом. Изготовитель не несет ответственности за любые повреждения при перемещении прибора и установки неквалифицированным персоналом.

# МЕРЫ ПРЕДОСТОРОЖНОСТИ

---

- Не кладите ничего на открытую дверцу или выдвижную секцию, это может привести к расшатыванию или поломке дверцы.
- Некоторые части прибора могут оставаться нагретыми на протяжении продолжительного времени; необходимо дождаться их полного охлаждения перед тем, как касаться тем частей, которые были подвержены прямому нагреву.
- В случае продолжительного неиспользования прибора, рекомендуется выключить его из источника питания.









## Утилизация

Данный прибор имеет марку в соответствии с Директивой 2012/19/ЕС об утилизации отработанного электрического и электронного оборудования. Обеспечив должное использование данного продукта, Вы будете способствовать предотвращению негативных последствий для окружающей среды и человеческого здоровья, которые в противном случае могут быть вызваны несоответствующей утилизацией отходов этого продукта. Этот символ указывает на то, что этот продукт может рассматриваться как бытовой отход. Вместо этого его следует передать в соответствующий сборочный пункт по переработке электрического и электронного оборудования. Утилизация должна проходить в соответствии с местными нормами утилизации отходов. Для более подробной информации по использованию, ремонту или утилизации данного продукта, свяжитесь с местным офисом нашего продукта, ближайший сборочный пункт по переработке или в магазин, в котором был приобретен товар.



## ОПИСАНИЕ ПРИБОРА

---

Символ	Описание функций
	Освещение духовки: позволяет увидеть процесс готовки без открытия дверцы.
	Размораживание: циркуляция воздуха комнатной температуры позволяет быстрее разморозить замороженные продукты без использования нагрева. Это простой и быстрый способ ускорить размораживание готовых блюд, продуктов с кремовой начинкой и так далее.
	Нижний нагрев: скрытый нагревательный элемент в нижней части духовки обеспечивает более концентрированный нагрев основания блюд без краев. Этот режим идеально подходит для приготовления блюд, требующих невысокую температуру нагрева или для подогрева готовых блюд.
	Верхний и нижний нагрев: этот режим позволяет равномерно разогреть необходимое блюдо. Выпечка и прожарка осуществляется на одном уровне.
	Верхний и нижний нагрев с вентилятором: работают верхний и нижний нагревательные элементы и вентилятор. Блюда слегка запекаются снаружи и хорошо пропекаются внутри.
	Гриль: идеально подходит для обыкновенной жарки, при которой работают внутренние нагревательные элементы духовки, что позволяет направить жар непосредственно на пищу.
	Двойной гриль: Работают внутренние и внешние нагревательные элементы. Подходит для гриля более крупных блюд.
	Двойной гриль с вентилятором (в задней части панели): внутренние и внешние нагревательные элементы работают с вентилятором. Подходит для зажаривания больших кусков мяса.
	Конвекция: Воздух нагревается с помощью нагревательного устройства в задней части духовки и распределяется по ней очень быстро с помощью вентилятора. В итоге готовка становится более быстрым и экономичным процессом. Конвекция позволяет приготовить еду одновременно на разных полках.

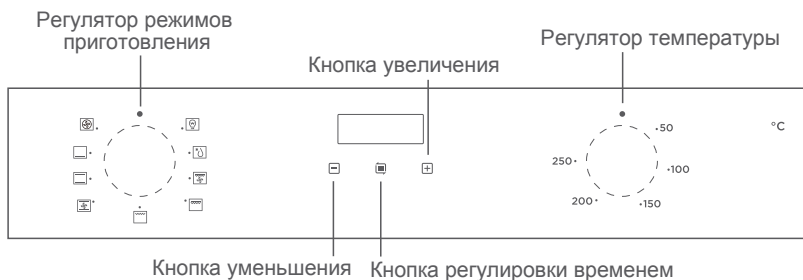

# ПАНЕЛЬ УПРАВЛЕНИЯ



## ИСПОЛЬЗОВАНИЕ ДУХОВОЙ ПЕЧИ

После того, как Вы подключите духовку к электросети, подождите какое-то время, пока на дисплее автоматически высветится время «12:30». Формат времени 24 часа.

### 1) УСТАНОВКА ВРЕМЕНИ



1. Нажмите «+» или «-» для установки часа.
2. Нажмите  для подтверждения.
3. Нажмите «+» или «-» для регулировки минут.
4. Нажмите  для подтверждения времени.

После данной процедуры таймер будет находиться в режиме ожидания.



Примечание: если дисплей не мигает, для установки времени нажмите одновременно и удерживайте кнопки «+» и «-» в течение 3 секунд.

### 2) ВКЛЮЧЕНИЕ И ВЫКЛЮЧЕНИЕ ДУХОВКИ

Если таймер находится в режиме ожидания, нажмите и удерживайте кнопку  не менее 3 секунд, таймер переключится в ручной режим, а на дисплее загорится символ .

1. Выберите необходимые режим приготовления и температуру.
2. Установите нужное время, тогда духовка заработает.



# ИСПОЛЬЗОВАНИЕ ДУХОВОЙ ПЕЧИ

---

## 3) УСТАНОВКА АВТОВЫКЛЮЧЕНИЯ

Для удобства приготовления духовой шкаф оборудован функцией автовыключения. Автовыключение можно выбрать в режимах Длительность и Окончание. Если же Вы выбрали Ручной режим, то после окончания готовки доведите регулятор температуры печи в позицию «0».

Удерживая кнопки «+» и «-» в течение 3 секунд, приведите духовку в Режим ожидания.

## 4) УСТАНОВКА ТАЙМЕРА

Находясь в Ручном режиме, при нажатии на , на экране должна высветиться функция установки времени. Последовательность функции установки: Ручной режим – Таймер – Длительность – Окончание – Ручной режим. Затем выберите режим приготовления пищи и температуру, если требуется.

## 5) РУЧНОЙ РЕЖИМ

В Ручном режиме автоматически выставляются только дневное время и символ . Время приготовления должна контролироваться пользователем.









Примечание: В Ручном режиме предусмотрена функция: если духовка находится нетронутой около пяти часов, таймер начинает мигать с частотой один раз в секунду для того, чтобы предупредить Вас, что вскоре духовка перейдёт в Режим ожидания. После полных 10 часов таймер включит Режим ожидания. Во время мигания таймера в ручном режиме нажмите на любую из кнопок, чтобы сбросить таймер, если вы намерены использовать духовку снова. Или нажмите и удерживайте кнопки  и «+» одновременно в течение 3 секунд, чтобы включить Режим ожидания, если духовка не будет использоваться.

# ИСПОЛЬЗОВАНИЕ ДУХОВОЙ ПЕЧИ

---





## 6) ЗВУКОВОЕ ОПОВЕЩЕНИЕ

Эта функция предназначена для звукового оповещения по истечении времени готовки.

1. Нажмите кнопку  , чтобы выбрать ежеминутное оповещение. При этом на дисплее будет мигать соответствующий символ .
2. Воспользуйтесь кнопками «+» и «-» для регулирования времени. (См. раздел «Установка времени») Нажмите кнопку  для подтверждения. Загорится символ . После того, как символ загорелся, установка Звукового предупреждения завершена.
3. По истечении времени Таймер выдаст звуковой сигнал, а символ  начнет мигать. Нажмите на любую кнопку в течение менее 3 секунд для отключения сигнала, символ  также перестанет мигать. Звуковое оповещение используется только с целью оповещения. Нажмите и удерживайте кнопки  и «+» одновременно в течение 3 секунд, чтобы включить Режим ожидания, если духовка не будет использоваться.

## 7) ПОЛУАВТОМАТИЧЕСКОЕ ПРОГРАММИРОВАНИЕ СОГЛАСНО ПЕРИОДУ ПРИГОТОВЛЕНИЯ

Эта функция используется для приготовления пищи в требуемый диапазон времени. Пищу, которую нужно приготовить, поместите в печь. Духовой шкаф устанавливается на нужную функцию приготовления и степень температуры.





1. Нажмите на кнопку  , на дисплее высветится слово «Продолжительность» (перед тем, как устанавливать время готовки).
2. Воспользуйтесь кнопками «+» и «-» для того, чтобы установить время готовки (См. раздел «Установка времени»).
3. Нажмите кнопку  для подтверждения. На дисплее загорятся символы «А» и  . В это же время духовка начнет работать.
4. По окончании установленного времени таймер прекратит работу духовки и зазвучит сигнал звукового оповещения. На дисплее начнет мигать символ «А». Доведите регулятор температуры печи в позицию «0». Для отключения сигнала оповещения нажмите и удерживайте любую из кнопок менее 3 секунд. Нажмите и удерживайте кнопку  более 3 секунд для дальнейшего использования духовки.

# ИСПОЛЬЗОВАНИЕ ДУХОВОЙ ПЕЧИ

---

## 8) АВТОМАТИЧЕСКОЕ ПРОГРАММИРОВАНИЕ

Эта функция используется для приготовления после определенного периода времени с определенной длительностью. Пищу, которую нужно приготовить, поместите в печь. Духовой шкаф устанавливается на нужную функцию приготовления и степень температуры. Температура духового шкафа настроена на нужную степень, зависящую от пищи, которую нужно приготовить.

1. Нажмите и удерживайте кнопку , пока на дисплее не высветится «Продолжительность». Воспользуйтесь кнопками «+» и «-» для того, чтобы установить время готовки. Нажмите кнопку  для подтверждения. На дисплее высветится дневное время символ «А».
2. Нажмите и удерживайте кнопку  до тех пор, пока на дисплее не высветится «Окончание». Воспользуйтесь кнопками «+» и «-» для того, чтобы установить время окончания готовки.
3. Нажмите кнопку  для подтверждения, на дисплее высветится дневное время и начнет мигать символ «А». Символ  исчезнет, когда начнется время готовки.

Вы можете установить максимальное время 23:59 после времени, полученного добавлением к дневному времени.

Духовой шкаф начнет работать во время, рассчитанное вычитанием периода готовки из установленного времени окончания и закончит работать в установленное время. По окончании установленного времени таймер прекратит работу духовки и зазвучит сигнал звукового оповещения. На дисплее начнет мигать символ «А». Доведите регулятор температуры печи в позицию «0». Для отключения сигнала оповещения нажмите и удерживайте любую из кнопок менее 3 секунд. Нажмите и удерживайте кнопку  более 3 секунд для дальнейшего использования духовки.



Примечание: после установления полного автоматического режима приготовления не может быть изменено. Изменение времени означает отмену Автоматической программы и переход в соответствующий режим. Если вам необходимо переустановить

# ИСПОЛЬЗОВАНИЕ ДУХОВОЙ ПЕЧИ

---

Автоматический режим, остановите текущий режим, чтобы заново перейти к установке Автоматического режима в соответствии с вышеупомянутыми пунктами.

## СПЕЦИФИКАЦИЯ

1. При установке времени для любой функции, необходимо удерживать кнопку "+" или "-" более 3 секунд, и тогда время будет постепенно увеличиваться или уменьшаться.
2. Если в режиме установки времени для любой функции не будет задано время, то устройство перейдет к ручному режиму.
3. При установке времени для любой функции удержание кнопки "⏸" более чем 3 секунды может отменить действующие настройки и запустить ручной режим.
4. При установке времени для любой функции удержание кнопок "+" и "⏸" более чем 3 секунды вызовет гудок, что может отменить действующие настройки и запустить режим ожидания.

Мы Вам рекомендуем разогреть духовку до температуры в 200 градусов и оставить ее включенной на протяжении 15 минут, чтобы удалить любой налет на поверхности частей духовки.

# КОМПЛЕКТУЮЩИЕ

---

## Решетка:

для установки посуды, форм для выпечки, размещения мяса для жаркого, заморозки и жарки на гриле.

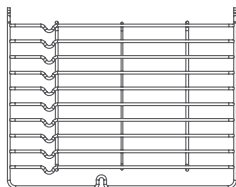

## Боковые направляющие:

боковые направляющие для полок и противней могут быть извлечены для очистки стенок духовки (прим. только к определенным моделям).

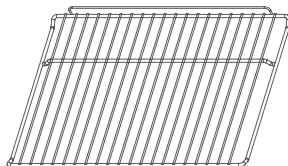

## Универсальный противень:

для приготовления большого количества еды, например, для сочных пирогов, кондитерских изделий, продуктов глубокой заморозки и так далее. Также его можно подставить под решетку, чтобы собрать весь стекающий жир.

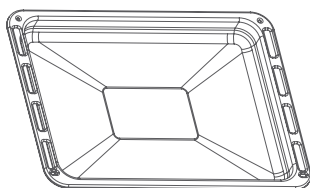

## Телескопические направляющие:

некоторые модели могут быть снабжены телескопическими направляющими для облегчения пользования духовкой. Их можно снять для очистки духовки, открутив определенные винты (только у некоторых моделей).

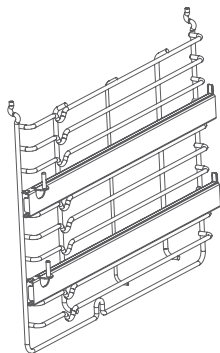

# ИНСТРУКЦИЯ ПО УСТАНОВКЕ

---

## **ВСТРАИВАНИЕ В КОМПЛЕКТ КУХОННОЙ МЕБЕЛИ**

Установите духовой шкаф в отведенную нишу кухонной мебели; его можно установить под столешницу либо в стенной шкаф. Закрепите духовой шкаф в кухонном шкафу с помощью двух винтов в специальные отверстия в рамке духовки. Чтобы найти данные отверстия, откройте дверцу духовки и взгляните внутрь. Во время установки убедитесь в наличии необходимой вентиляции и придерживайтесь нужных измерений и дистанций.

## **ВАЖНО**

Для правильной работы духовки необходима должная планировка кухни. Панели кухонной мебели рядом с духовым шкафом должны быть изготовлены из термостойкого материала. Убедитесь, что клей, которым склеены фанерные панели, может выдерживать температуру 120°C. Пластиковые панели или клей фанерных панелей могут не выдержать высокой температуры и начать плавиться и деформироваться. После того, как шкаф будет установлен, необходимо изолировать электрические части шкафа. Это необходимое требование безопасности.

Все крепления должны быть привинчены на местах так, чтобы их невозможно было вытащить без специальных инструментов. Снимите заднюю панель кухонного шкафа для обеспечения нормальной циркуляции воздуха вокруг духовки. Зазор с задней стороны духовки должен быть не менее 45 мм.

## **МЕРЫ БЕЗОПАСНОСТИ ПРИ УСТАНОВКЕ РЕШЕТОК:**

Для безопасного функционирования духовки необходимо правильно установить решетки между боковой направляющей. Решетки и противень можно использовать только между 1 и 5 уровнями. Полки необходимо вставлять правильной стороной. Это позволит аккуратно доставать решетки или противень, так чтобы горячие блюда не выскользнули.

# ИНСТРУКЦИЯ ПО УСТАНОВКЕ

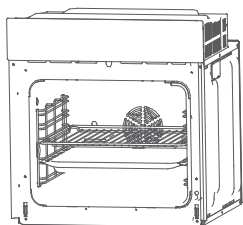

ИЛИ

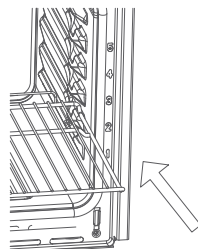
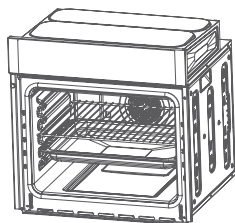

## ЗАМЕНА ЭЛЕКТРИЧЕСКОЙ ЛАМПОЧКИ

Процесс замены лампочки должен происходить следующим образом:

1. Отключите духовой шкаф от сети.
2. Открутите защитный колпак лампы, выкрутите по часовой стрелке вышедшую из строя лампочку. Замените её на новую лампочку такого же типа.
3. Прикрутите защитный колпак на место.

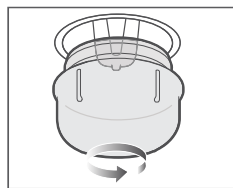

 Примечание: использовать только лампочки 25-40Вт, 220-240В, с температурным сопротивлением 300°C или выше.

## ЗАКРЕПЛЕНИЕ ДУХОВОГО ШКАФА В НИШЕ

1. Установите духовой шкаф в нишу.
2. Откройте дверцу духовки.
3. Закрепите духовой шкаф в кухонном шкафу с помощью двух винтов, подходящих в отверстия рамки духовки.

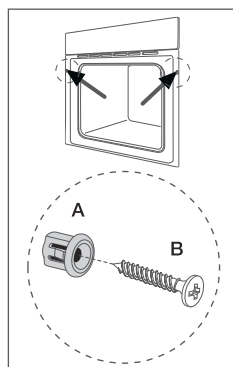

# ИНСТРУКЦИЯ ПО УСТАНОВКЕ

## ОТКРЫТИЕ ВЕНТИЛЯЦИИ

Когда работа духовки окончена, либо находится в режиме ожидания, а температура в центре духовки составляет более 75 °С, вентилятор продолжает работать на протяжении 15 минут. Когда же температура в центре духовки меньше 75 °С, вентилятор своевременно прекращает работу.

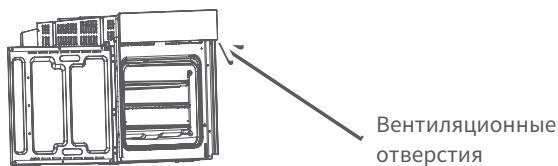

## ПОДКЛЮЧЕНИЕ ДУХОВКИ

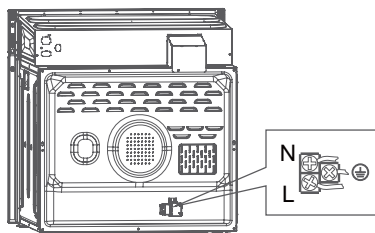

## ВСТРАИВАНИЕ ДУХОВКИ

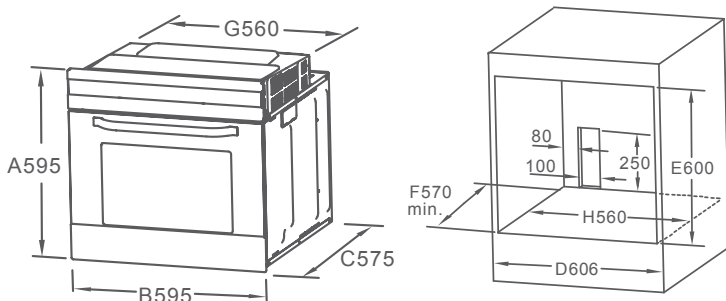



# ИНСТРУКЦИЯ ПО УСТАНОВКЕ

---

Важно:

1. Допустимы только положительные отклонения показателей.
2. В размеры устройства не входит выключатель питания и электрический разъем.



Примечание: количество вложенных аксессуаров зависит от приобретенной модели.

## ЧИСТКА И УХОД

---

При тщательном уходе и очистке Ваш духовой шкаф надолго сохранит свою привлекательность и функциональность. О том, как правильно ухаживать за духовым шкафом, Вы узнаете из этого раздела.

### УКАЗАНИЯ

Чтобы продлить срок службы духовки, необходимо достаточно часто очищать ее, принимая во внимание, что:

1. Для чистки и ухода за духовкой всегда выключайте духовку из розетки и дайте ей остыть.
2. Эмалированные детали или детали из нержавеющей стали следует мыть теплой водой. При этом нельзя использовать абразивные порошки или вещества, вызывающие коррозию, так как они могут повредить эмалированные или стальные детали или способствовать появлению пятен на стальных деталях.
3. Если такие пятна трудно удалить, следует использовать специальные средства, имеющиеся на рынке. После очистки деталей рекомендуется тщательно ополоснуть и высушить их. Внутри духовку следует тщательно промыть непосредственно после приготовления пищи, пока духовка еще не остыла, горячей водой с мылом; следы мыла полностью удалить посредством ополаскивания, а затем полностью осушить внутреннюю часть духовки. Нельзя использовать абразивные детергенты (например, чистящие порошки и т.п.) и абразивные губки, которые предназначены для мытья тарелок, а также кислоты (которые используются для удаления известкового и иного налета), так как такие средства могут повредить эмаль.
4. Если имеется грязь или пятна жира, удалить которые особенно трудно, следует использовать специальные средства для чистки духовок и строго соблюдать инструкции, которые приводятся на их упаковке.

## ЧИСТКА И УХОД

---

5. Если духовкой пользуются в течение длительного времени, в ней может образоваться конденсат. Конденсат следует удалять при помощи мягкой ткани.
6. Спереди внутри духовки имеется резиновое уплотнение, которое служит гарантией надлежащего функционирования духовки. Следует регулярно проверять состояние этого уплотнения. При необходимости его следует очищать; при этом нельзя применять никаких абразивных средств или предметов. Если уплотнение будет повреждено, следует обратиться в ближайший сервисный центр. При этом духовку не рекомендуется использовать до тех пор, пока она не будет отремонтирована.
7. Категорически запрещается выстилать дно духовки алюминиевой фольгой, так как фольга аккумулирует тепло, а это может привести к нарушению процесса приготовления пищи и даже к повреждению эмали.
8. Стекланную дверцу следует мыть, используя какое-либо неабразивное средство или губку, а затем досуха протирать мягкой тканью.
9. При очистке дверного стекла духовки не следует использовать жесткие абразивные чистящие средства или острые металлические скребки, так как они могут оставить на поверхности царапины. Подобные дефекты могут привести к разрушению стекла.
10. После каждой жарки мяса вымывайте противни, как только они остынут, чтобы удалить весь жир.

## ТЕХНИЧЕСКИЕ ХАРАКТЕРИСТИКИ

---

Номинальная мощность	220-240 В
Частота	50 Гц
Размеры продукта (ШхГхВ) без учета ручки	595*575*595 мм



Сертификат соответствия № ТС RU С-CN.МЛ66.В.01559

Орган по сертификации: ООО "Авто Эксперт". Адрес: 125438, г. Москва, Пакгаузное ш., д. 1.

Срок действия: до 04.08.2021



Информационно-справочная служба тел. 8-800-777-00-88

Импортер: ООО "Ориент Хоусхолд Аплиансес" , 127015, Москва, ул.

Новодмитровская, д.2, стр.1

Производитель: Guangdong Midea Kitchen Appliances Manufacturing Co., Ltd., No.6

Yongan Road, Beijiao Shunde, Foshan, Guangdong Province, China

Сделано в Китае Дата: 16.03.2017